



COMÉRCIO DE MÓVEIS E EMBALAGENS LTDA - ME
AV. GENEZOSO PONCE, 234 - CENTRO / CUIABÁ - MT
CNPJ.: 08.394.730/0001-26 - I. E.: 13.327.628-7
FONE: (65) 3321-7674 - CEP.: 78005-430

A
Assembléia Legislativa do Estado de Mato Grosso
Referente Pregão presencial nº 011/2015
Comissão de licitação
Nesta

ASSEMBLEIA LEGISLATIVA
DO ESTADO DE MATO GROSSO
PROTOCOLO GERAL

Recebi: 12/11/2015
Horas: 16:15 hs.

[Assinatura]
ASSINATURA

PEDIDO DE REVOGAÇÃO E DESCLASSIFICAÇÃO DO ITEM 35 CONFORME SEGUE

Do Recurso, a Empresa Astra Comercio de Moveis e embalagens ltda, devidamente reconhecida no presente processo licitatório vem por meio desta FUNDAMENTAR e por fim requerer a desclassificação das empresas no item 34 do presente pregão conforme propostas apresentadas:

No item 35 a empresa Eliane Clementino Carnaúba-Me, apresentou a Marca Cavaletti sem, no entanto apresentar o modelo da mesma ocorre que a Marca Cavaletti tem 24 (vinte e quatro) linhas de cadeiras e cada linha vários modelos e medidas, portanto as informações são insuficientes para análise da equipe de pregão, desfigurando assim os principios básicos de uma licitação que é a transparência pelo poder público na aquisição de bens e similares.

A empresa Millenium Papelaria e Materiais de Informática Ltda., apresentou a Marca Rhodes, deixando de apresentar também a linha e modelo da mesma, ocorrendo no mesmo erro;

Informamos também que a empresa Suprema Comércio e Representação Eirelli, apresentou a Marca Plaxmetal modelo Beezi, portanto totalmente em desconformidade com o solicitado no edital, como assento e encosto com acabamento em espuma e tecido, assim como as medidas.

E finalmente a empresa Ação Comércio e serviços de Móveis e informática Ltda, que ofertou a Marca JART, e da mesma maneira deixou de apresentar o modelo, também ocorrendo nos erros dos concorrentes anteriores.

Reiteramos ainda que os preços apresentados pelas concorrentes são inexeqüíveis, pois é um produto específico e com qualidade dentro das normas da ABNT.

Diante do exposto até aqui informamos que ofertamos a Marca OMP modelo Kate giratória com os acessórios como base cromada, Largura 68 x Altura máxima de 1030 x Profundidade 66 cm, encosto e assento em polipropileno com acabamento em espuma e tecido poliéster conforme solicitado,

E por fim estamos apresentando em anexo os folders e descritivos técnicos das marcas e modelos cotados para vossa apreciação e ainda um Pen Drive com o catalogo da Rhodes e da Cavaletti, além do site de cada empresa, para que esta honrada comissão possa auferir as verdades aqui elencadas e ao fim requeremos a desclassificação das mesmas, bem como nossa classificação.

[Assinatura]
Kandian Santana Souza
RG: 0522.104-8 SP-MT
CPF: 393.606.521-72
Procurador



COMÉRCIO DE MÓVEIS E EMBALAGENS LTDA - ME
AV. GÊNEROSO PONCE, 234 - CENTRO / CUIABÁ - MT
CNPJ.: 08.394.730/0001-26 - I. E.: 13.327.628-7
FONE: (65) 3321-7674 - CEP.: 78005-430

A empresa Astra Comércio de Móveis e embalagens Itda, tem a convicção que esta comissão procedera de forma a garantir a isonomia desta licitação.

Nada mais firmamos a presente.

Cuiabá-Mt., 11 de Novembro de 2015

RUIDNAN SANTANA SOUZA
Procurador
RG. 0522.104-8 ssp-mt
CPF. 393.606.521-72

Ruidnan Santana Souza
RG: 0522.104-8 SSP-MT
CPF: 393.606.521-72
Procurador

PLAXMETAL

PRODUTOS INSTITUCIONAL REPRESENTANTES NOVIDADES CONTATO

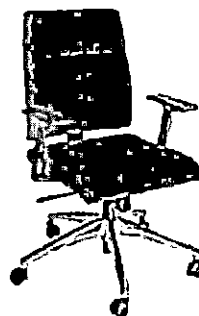
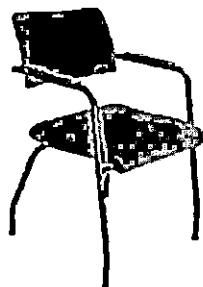

| Z Z |
RECONHECIMENTO REQUER QUALIDADE.

1

2

3

CORPORATIVAS

ESCOLARES

COMPONENTES



ErgoplaxMais



Beezi

Giratória

4 Pés com braço

4 Pés sem braço

Aproximação S

Longarina

Downloads



cod. 26665

Beezi Giratória

A versatilidade da linha Beezi traduzida nas diferentes configurações assumidas, proporciona conforto ao usuário em ambientes de trabalho e bem-estar nos momentos de relaxamento. Opcionais:

Base : Standard diretor Preta, Stamp diretor Cromada

Braço: com ou sem braço

Estrutura: Preta ou Cromada

Cor: 7 opções de cores para peças plásticas

Estofado: 16 opções

Dimensões (em mm):

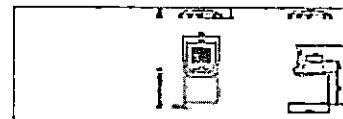

Você está em: Produtos -> Corporativa

Corporativa



Atlantia

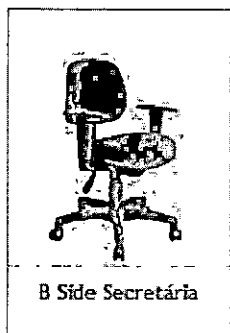

B Side Secretária

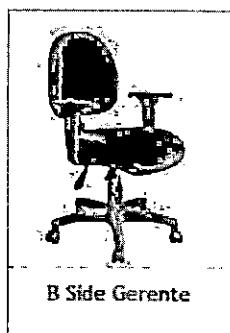

B Side Gerente



B Side Diretor

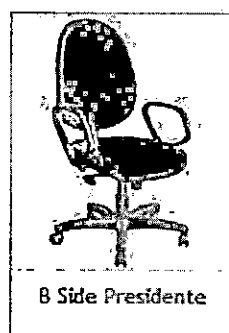

B Side Presidente



B-Side Mesh

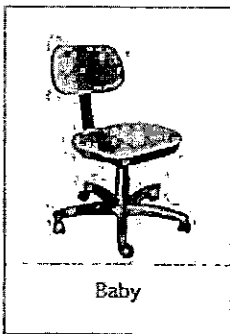

Baby



Brava Manager

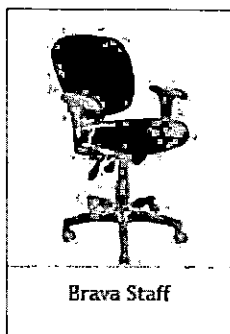

Brava Staff



Call Center

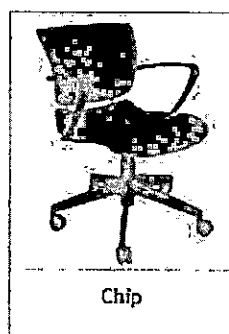

Chip



Cinque President

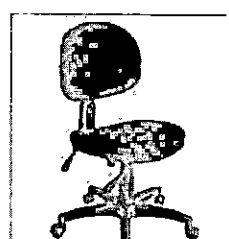
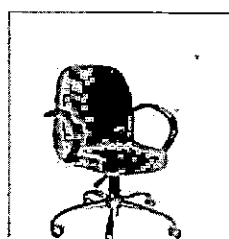
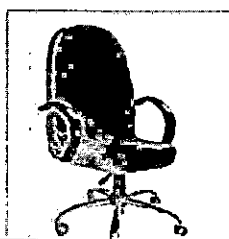



LINHA OFFICE

KATE

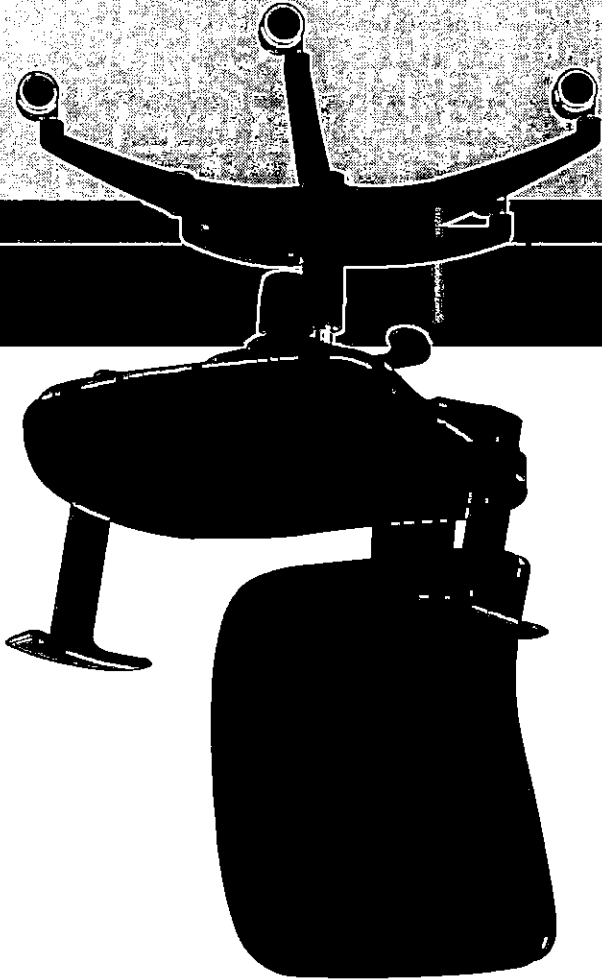

LEONÉ

OMP do BRASIL

www.omp.com.br

OMP é uma empresa especializada em mobiliário para escritórios, com produtos modernos, funcionais e confortáveis. A linha KATE é composta por cadeiras de escritório que oferecem o melhor desempenho em termos de ergonomia e durabilidade. Com o uso de materiais de alta qualidade e tecnologia avançada, as cadeiras KATE proporcionam um ambiente de trabalho saudável e produtivo.

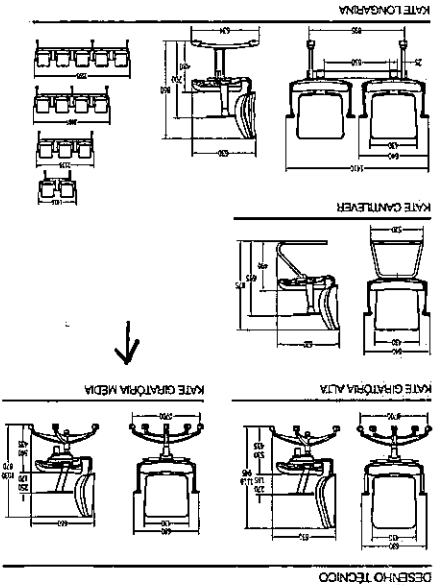

OMP do BRASIL

OPÇÕES DE ACABAMENTO DE REVESTIMENTO EM COURO NATURAL

PRETO	PRETO 728	PRETO 729	PRETO 730
PRETO	PRETO 731	PRETO 732	PRETO 733
PRETO	PRETO 734	PRETO 735	PRETO 736
PRETO	PRETO 737	PRETO 738	PRETO 739
PRETO	PRETO 740	PRETO 741	PRETO 742

OPÇÕES DE ACABAMENTO DE REVESTIMENTO EM COURO ECOLÓGICO

PRETO	PRETO 743	PRETO 744	PRETO 745
PRETO	PRETO 746	PRETO 747	PRETO 748
PRETO	PRETO 749	PRETO 750	PRETO 751
PRETO	PRETO 752	PRETO 753	PRETO 754
PRETO	PRETO 755	PRETO 756	PRETO 757

OPÇÕES DE ACABAMENTO DE REVESTIMENTO EM COURO NATURAL

PRETO	PRETO 758	PRETO 759	PRETO 760
PRETO	PRETO 761	PRETO 762	PRETO 763
PRETO	PRETO 764	PRETO 765	PRETO 766
PRETO	PRETO 767	PRETO 768	PRETO 769
PRETO	PRETO 770	PRETO 771	PRETO 772

OPÇÕES DE ACABAMENTO DE REVESTIMENTO EM COURO NATURAL

PRETO	PRETO 773	PRETO 774	PRETO 775
PRETO	PRETO 776	PRETO 777	PRETO 778
PRETO	PRETO 779	PRETO 780	PRETO 781
PRETO	PRETO 782	PRETO 783	PRETO 784
PRETO	PRETO 785	PRETO 786	PRETO 787

OPÇÕES DE ACABAMENTO DE REVESTIMENTO EM COURO NATURAL

PRETO	PRETO 788	PRETO 789	PRETO 790
PRETO	PRETO 791	PRETO 792	PRETO 793
PRETO	PRETO 794	PRETO 795	PRETO 796
PRETO	PRETO 797	PRETO 798	PRETO 799
PRETO	PRETO 800	PRETO 801	PRETO 802

OPÇÕES DE ACABAMENTO DE REVESTIMENTO EM COURO NATURAL

PRETO	PRETO 803	PRETO 804	PRETO 805
PRETO	PRETO 806	PRETO 807	PRETO 808
PRETO	PRETO 809	PRETO 810	PRETO 811
PRETO	PRETO 812	PRETO 813	PRETO 814
PRETO	PRETO 815	PRETO 816	PRETO 817

OPÇÕES DE ACABAMENTO DE REVESTIMENTO EM COURO NATURAL

PRETO	PRETO 818	PRETO 819	PRETO 820
PRETO	PRETO 821	PRETO 822	PRETO 823
PRETO	PRETO 824	PRETO 825	PRETO 826
PRETO	PRETO 827	PRETO 828	PRETO 829
PRETO	PRETO 830	PRETO 831	PRETO 832

OPÇÕES DE ACABAMENTO DE REVESTIMENTO EM COURO NATURAL

PRETO	PRETO 833	PRETO 834	PRETO 835
PRETO	PRETO 836	PRETO 837	PRETO 838
PRETO	PRETO 839	PRETO 840	PRETO 841
PRETO	PRETO 842	PRETO 843	PRETO 844
PRETO	PRETO 845	PRETO 846	PRETO 847

OPÇÕES DE ACABAMENTO DE REVESTIMENTO EM COURO NATURAL

PRETO	PRETO 848	PRETO 849	PRETO 850
PRETO	PRETO 851	PRETO 852	PRETO 853
PRETO	PRETO 854	PRETO 855	PRETO 856
PRETO	PRETO 857	PRETO 858	PRETO 859
PRETO	PRETO 860	PRETO 861	PRETO 862

OPÇÕES DE ACABAMENTO DE REVESTIMENTO EM COURO NATURAL

PRETO	PRETO 863	PRETO 864	PRETO 865
PRETO	PRETO 866	PRETO 867	PRETO 868
PRETO	PRETO 869	PRETO 870	PRETO 871
PRETO	PRETO 872	PRETO 873	PRETO 874
PRETO	PRETO 875	PRETO 876	PRETO 877

OPÇÕES DE ACABAMENTO DE REVESTIMENTO EM COURO NATURAL

PRETO	PRETO 878	PRETO 879	PRETO 880
PRETO	PRETO 881	PRETO 882	PRETO 883
PRETO	PRETO 884	PRETO 885	PRETO 886
PRETO	PRETO 887	PRETO 888	PRETO 889
PRETO	PRETO 890	PRETO 891	PRETO 892

OPÇÕES DE ACABAMENTO DE REVESTIMENTO EM COURO NATURAL

PRETO	PRETO 893	PRETO 894	PRETO 895
PRETO	PRETO 896	PRETO 897	PRETO 898
PRETO	PRETO 899	PRETO 900	PRETO 901
PRETO	PRETO 902	PRETO 903	PRETO 904
PRETO	PRETO 905	PRETO 906	PRETO 907

OPÇÕES DE ACABAMENTO DE REVESTIMENTO EM COURO NATURAL

PRETO	PRETO 908	PRETO 909	PRETO 910
PRETO	PRETO 911	PRETO 912	PRETO 913
PRETO	PRETO 914	PRETO 915	PRETO 916
PRETO	PRETO 917	PRETO 918	PRETO 919
PRETO	PRETO 920	PRETO 921	PRETO 922

OPÇÕES DE ACABAMENTO DE REVESTIMENTO EM COURO NATURAL

PRETO	PRETO 923	PRETO 924	PRETO 925
PRETO	PRETO 926	PRETO 927	PRETO 928
PRETO	PRETO 929	PRETO 930	PRETO 931
PRETO	PRETO 932	PRETO 933	PRETO 934
PRETO	PRETO 935	PRETO 936	PRETO 937

OPÇÕES DE ACABAMENTO DE REVESTIMENTO EM COURO NATURAL

PRETO	PRETO 938	PRETO 939	PRETO 940
PRETO	PRETO 941	PRETO 942	PRETO 943
PRETO	PRETO 944	PRETO 945	PRETO 946
PRETO	PRETO 947	PRETO 948	PRETO 949
PRETO	PRETO 950	PRETO 951	PRETO 952

OPÇÕES DE ACABAMENTO DE REVESTIMENTO EM COURO NATURAL

PRETO	PRETO 953	PRETO 954	PRETO 955
PRETO	PRETO 956	PRETO 957	PRETO 958
PRETO	PRETO 959	PRETO 960	PRETO 961
PRETO	PRETO 962	PRETO 963	PRETO 964
PRETO	PRETO 965	PRETO 966	PRETO 967

OPÇÕES DE ACABAMENTO DE REVESTIMENTO EM COURO NATURAL

PRETO	PRETO 968	PRETO 969	PRETO 970
PRETO	PRETO 971	PRETO 972	PRETO 973
PRETO	PRETO 974	PRETO 975	PRETO 976
PRETO	PRETO 977	PRETO 978	PRETO 979
PRETO	PRETO 980	PRETO 981	PRETO 982

OPÇÕES DE ACABAMENTO DE REVESTIMENTO EM COURO NATURAL

PRETO	PRETO 983	PRETO 984	PRETO 985
PRETO	PRETO 986	PRETO 987	PRETO 988
PRETO	PRETO 989	PRETO 990	PRETO 991
PRETO	PRETO 992	PRETO 993	PRETO 994
PRETO	PRETO 995	PRETO 996	PRETO 997

OPÇÕES DE ACABAMENTO DE REVESTIMENTO EM COURO NATURAL

PRETO	PRETO 998	PRETO 999	PRETO 1000
-------	-----------	-----------	------------

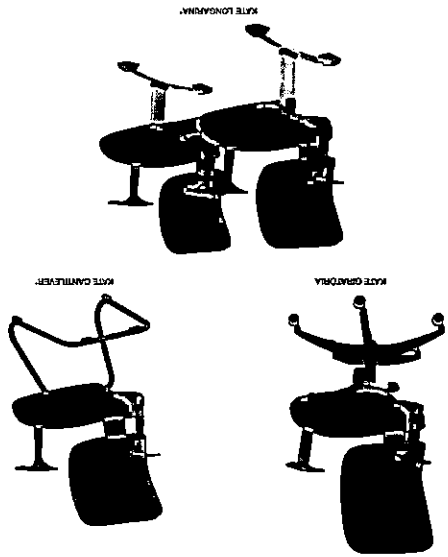

OMP do BRASIL

KATE GIRATÓRIA



KIT APOIA BRAÇOS

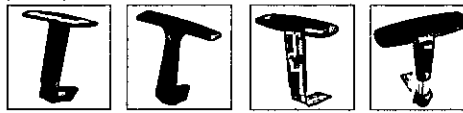

VS122 REGULAVEL

VS378 FIXO

ECONOMY BLACK REGULAVEL

ECONOMY CHROME REGULAVEL

MECANISMOS



SINCROAZADO COM AJUSTE LATERAL T716A

SINCROAZADO T761

AUTO AJUSTE T723

OSCILANTE T802T

SINCROAZADO T713C

MECANISMOS



ERGOBACK TLM00XL

RODIZIOS



030MM NYLON/PU



055MM NYLON/PU

COLUNAS

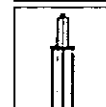

A GAS CROMADA/PIRETA



SNT712 DISPONIVEL APENAS PARA BASE BSS0JDS67

SAPATA



A011N3 CAPA PARA BASE CAIXA

BASES

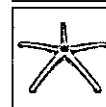

A0567 0700MM ALLUMINO POLIDO



A0568 0600MM ALLUMINO POLIDO



B050 0700MM NYLON

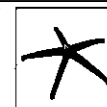

A0569 0600MM NYLON

KATE CANTILEVER



KIT APOIA BRAÇOS



VS278 FIXO

PRANCHETA FIXA LADO DIREITO/ESQUERDO

KATE LONGARINA



KIT APOIA BRAÇOS



VS278 FIXO

PRANCHETA FIXA LADO DIREITO/ESQUERDO

ACABAMENTO PÉS



CROMADO

PRETO

CINZA