



COMÉRCIO DE MÓVEIS E EMBALAGENS LTDA - ME
AV. GENEROSO PONCE, 234 - CENTRO / CUIABÁ - MT
CNPJ.: 08.394.730/0001-26 - I. E.: 13.327.628-7
FONE: (65) 3321-7674 - CEP.: 78005-430

A
Assembléia Legislativa do Estado de Mato grosso
Referente Pregão presencial nº 011/2015
Comissão de licitação
Nesta

ASSEMBLEIA LEGISLATIVA
DO ESTADO DE MATO GROSSO
PROTOCOLO GERAL

Recebi: 16/11/2015

Horas: 16:15 hs.

ASSINATURA

PEDIDO DE REVOGAÇÃO E DESCLASSIFICAÇÃO DO ITEM 34 CONFORME SEGUE

Do Recurso, a Empresa Astra Comercio de Moveis e embalagens ltda, devidamente reconhecida no presente processo licitatório vem por meio desta FUNDAMENTAR e por fim requerer a desclassificação das empresas no item 34 do presente pregão conforme propostas apresentadas:

No item 34 a empresa Eliane Clementino Carnaúba-Me, apresentou a Marca Cavaletti sem, no entanto apresentar o modelo da mesma ocorre que a Marca Cavaletti tem 24 (vinte e quatro) linhas de cadeiras e cada linha vários modelos e medidas e segundo o Catalogo da marca o produto que poderia atender seria o modelo 35004 da linha Viva, contundo as medidas são inferiores, tendo em vista que foi solicitado: Largura de 57 x altura 84 x Profundidade de 53,50 cm como especificações mínimas, e o produto ofertado é Largura de 46 x altura de 89,5 maxima x Profundidade de 68,0 cm, portanto inferior ao solicitado no quesito largura.

A empresa Millenium Papelaria e Materiais de Informática Ltda., apresentou a Marca Rhodes, deixando de apresentar também a linha e modelo da mesma, no entanto a Rhodes tem duas linhas que se aproxima da especificação solicitada, uma é a linha Sigma porém ela não tem os apóia braços integrados a estrutura, deixando de atender aos requisitos mínimos solicitados;

Ainda dentro desta Marca existe a linha Prisma, que também não tem os apóia braços integrados a mesma, por isto também não atende ao solicitado.

Informamos também que a empresa Suprema Comércio e Representação Eirelli, apresentou a Marca Plaxmetal modelo Beezi, ocorre que apesar de ser uma linda cadeira, o seu assento não é de polipropileno e sim de espuma com acabamento em tecido, portanto também não atende ao solicitado, tendo em vista que os custos da mesma são inferiores e tornaria uma concorrência desleal dentro do que reza a lei de licitações.

E finalmente a empresa Ação Comércio e serviços de Móveis e informática ltda, que ofertou a Marca Plaxmetal sem menção do modelo, o que neste caso assim como já foi visto anteriormente existe dois modelos que poderia atender, uma seria o modelo Beezi, ofertado pela empresa Suprema, que conforme vimos no parágrafo anterior não atende todos os requisitos solicitados, e o outro modelo é da linha Ergoplast, mas a mesma não na largura e nem na Profundidade, pois a largura solicitada é 57 cm e foi ofertada de 46 cm, a profundidade solicitada é de 53,5 cm e a ofertada é de 42 cm, portanto totalmente inferior, não atendendo ao solicitado no edital.

Roldan Santana Souza
RG: 0522.104.8 SSP-MT
CPF: 393.606.521-72
Procurador



COMÉRCIO DE MÓVEIS E EMBALAGENS LTDA - ME
AV. GENEROSO PONCE, 234 - CENTRO / CUIABÁ - MT
CNPJ.: 08.394.730/0001-26 - I. E.: 13.327.628-7
FONE: (65) 3321-7674 - CEP.: 78005-430

Diante do exposto até aqui informamos que ofertamos a Marca OMP modelo Tender giratória com apóia braços conforme solicitado, bem como estamos apresentando em anexo os folders e descritivos técnicos das marcas e modelos cotados para vossa apreciação e ainda um Pen Drive o catalogo da Rhodes e da Cavaletti, além do site de cada empresa, para que esta honrada comissão possa auferir as verdades aqui elencadas e ao fim requeremos a desclassificação das mesmas, bem como nossa classificação.

A empresa Astra Comércio de Móveis e embalagens Ltda, tem a convicção que esta comissão procedera de forma a garantir a isonomia desta licitação.

Nada mais firmamos a presente.

Cuiabá-Mt., 11 de Novembro de 2015

RUIDNAN SANTANA SOUZA
Procurador
RG. 0522.104-8 ssp-mt
CPF. 393.606.521-72

Ruidnan Santana Souza
RG: 0522.104-8 SSP-MT
CPF: 393.606.521-72
Procurador

NOTÍCIA DESTAQUE

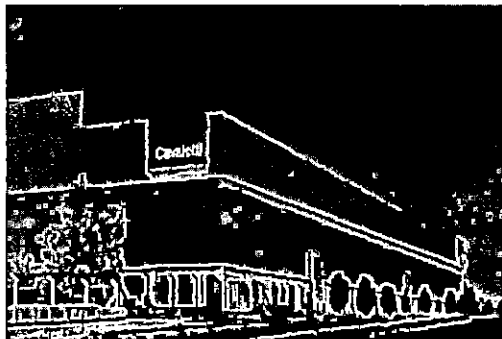

Cavaletti amplia parque fabril

As obras visam a ampliação e a evolução nos conceitos de ambiente de trabalho. A Cavaletti ocupa um moderno parque fabril no Distrito Industrial Irany Jayme Farina, às margens da BR-153, em Erechim. A área física total...[LEIA MAIS](#)

VALOR EM FAZER MAIS

Certificações Cavaletti

A busca pela conscientização socioambiental é um dever de todos. Ao melhorar o meio socioambiental, mais pessoas estarão bem, recursos serão utilizados de forma sustentável.



CAVALETTI NA MÍDIA

Especial Erechim 96 anos - Economia

Cavaletti participa de vídeo comemorativo ao aniversário de Erechim
<https://www.youtube.com/watch?v=-ECsHVDrROc#t=196>[LEIA MAIS](#)

DOWNLOAD DE MATERIAIS

- › [Identidade Visual](#)
- › [Material Institucional](#)
- › [Catálogos E Manuais](#)

MAPA DO SITE

- PRODUTOS

- o Linhas

Way

Idea

C3

C4

Air

Box

Chroma

Coletiva

Connect

Fun

Go

Mais

Master

NewNet

Prime

Pro

Slim

Start

StartPlus

Stilo

Stay

Spot

Viva

Service

24 Linhas

- o Familias

Operativas

Diretivas

Coletivas

Custom

-

- INSTITUCIONAL

- Nossa História

- A Empresa

- Gestão de Pessoas

- Ergonomia

- Sustentabilidade

- Certificações

-

- NOVIDADES

- Notícias

- Clipping

-

- CONTATO

- TRABALHE CONOSCO

- DOWNLOADS

- REPRESENTANTES

- TERMOS DE USO

- Cavaletti - Fábrica e Showroom

- Rua Dr. Hiram Sampaio, 550

- Erechim/RS | Brasil | CEP 99706-530

- Fone/Fax: (54) 3520.4100 | 2107.4100

- atendimento@cavaletti.com.br

© Copyright 2015 Cavaletti S.A. - Todos os direitos reservados - Proibido o uso de qualquer imagem ou conteúdo sem prévia autorização de acordo com lei n. 9610/98 - referente aos direitos autorais.

Cavaletti[®]

CADEIRAS PROFISSIONAIS

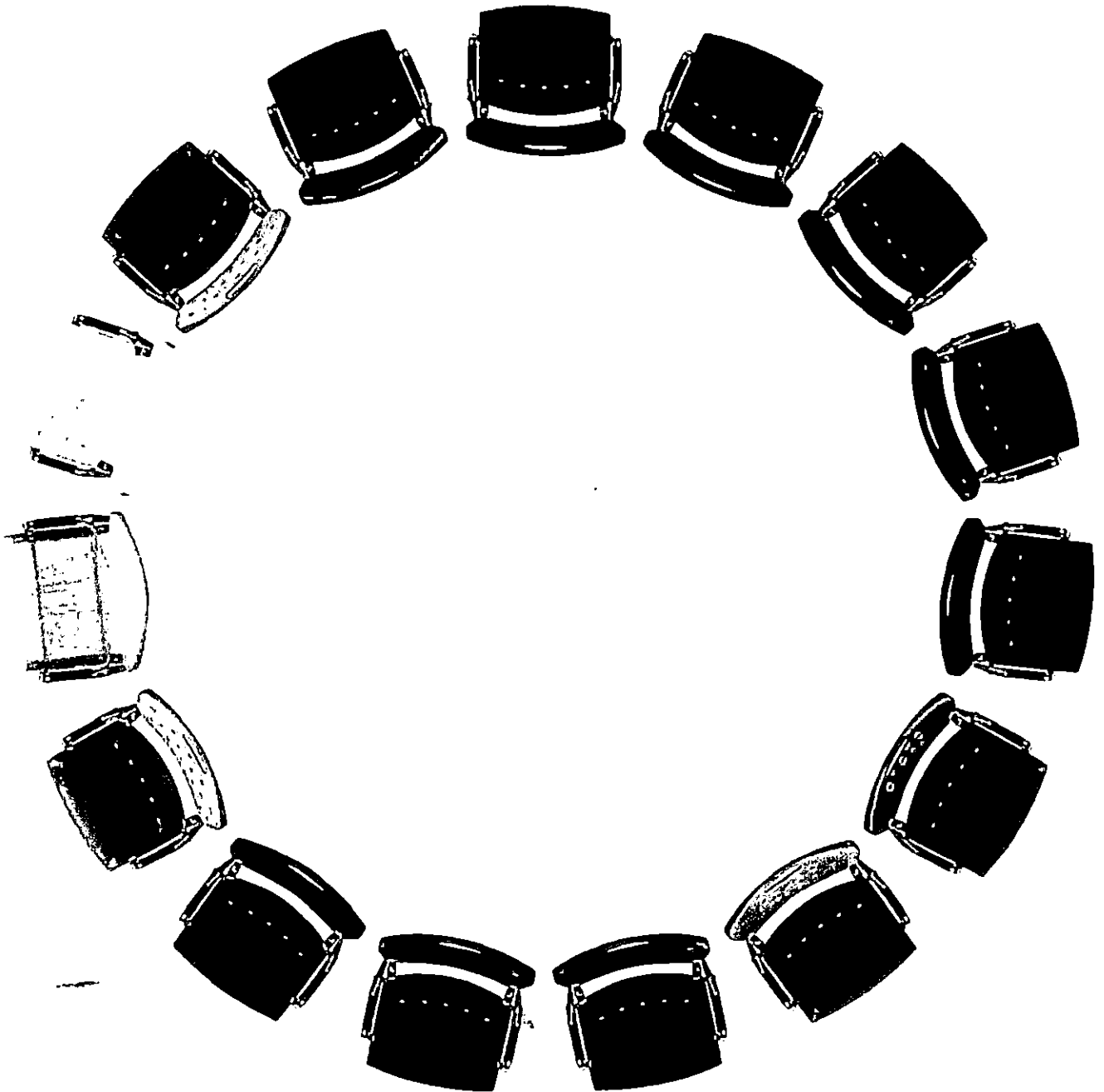

Cavaletti Viva

Cavaletti Viva

Inspirada na natureza, a linha Viva traz tonalidades exclusivas para serem combinadas com diversas configurações, adaptando-se a qualquer ambiente. Além da variedade de cores, os produtos apresentam design Cavaletti, exclusivo e mais ergonômico.

Aproveite, imagine, crie. Viva!

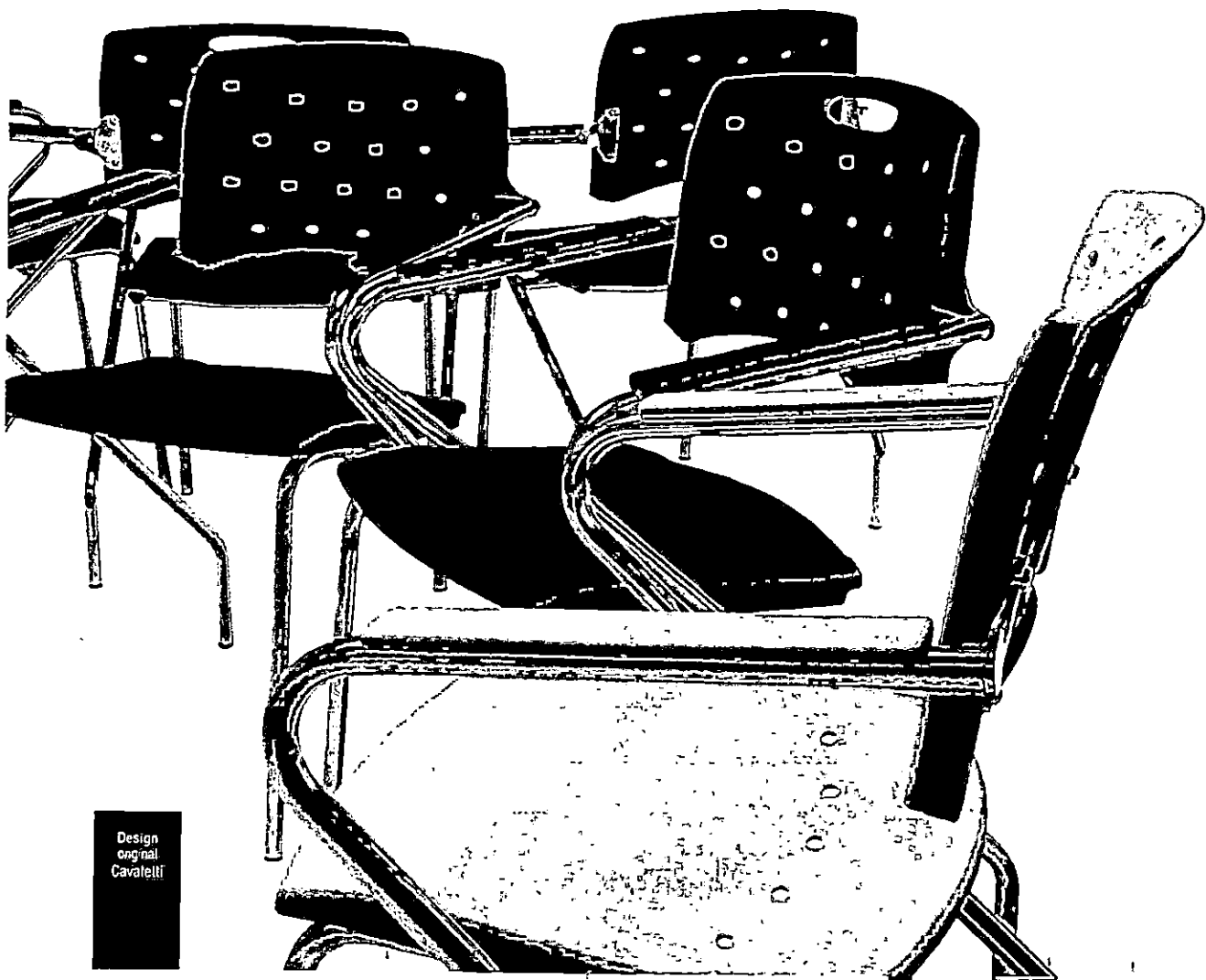

VERSÕES

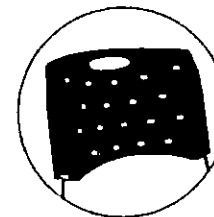

VIVA

Os modelos da linha Viva possuem o Pega-Mão, que facilita o seu manuseio e transporte. Disponível em quinze tonalidades diferentes.

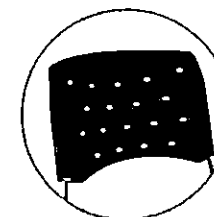

VIVA SPM

A versão Viva SPM traz a cadeira Viva sem o Pega-Mão em quatro opções de cores: Azul, Vermelho, Branco e Preto. Disponível para todas as configurações.

CORES

VIVA

00 Branco	27 Verde Limão	28 Verde	30 Azul Marinho	34 Azul
32 Azul Notte	25 Lils	23 Rosa	31 Vermelho	33 Laranja
16 Amarelo	Translúcido	02 Branco	12 Cinza	06 Preto

VIVA SPM

34 Azul	31 Vermelho	02 Branco	06 Preto

Disponível em cor personalizada para pedidos a partir de 500 unidades.

Design
original
Cavaletti

Criada a partir da combinação de termoplásticos,
fibras naturais e alta tecnologia, o composto Eko
utiliza fibra orgânica, oferecendo a aparelha
ampliada com a durabilidade do plástico
na opção de acabamento Eko.

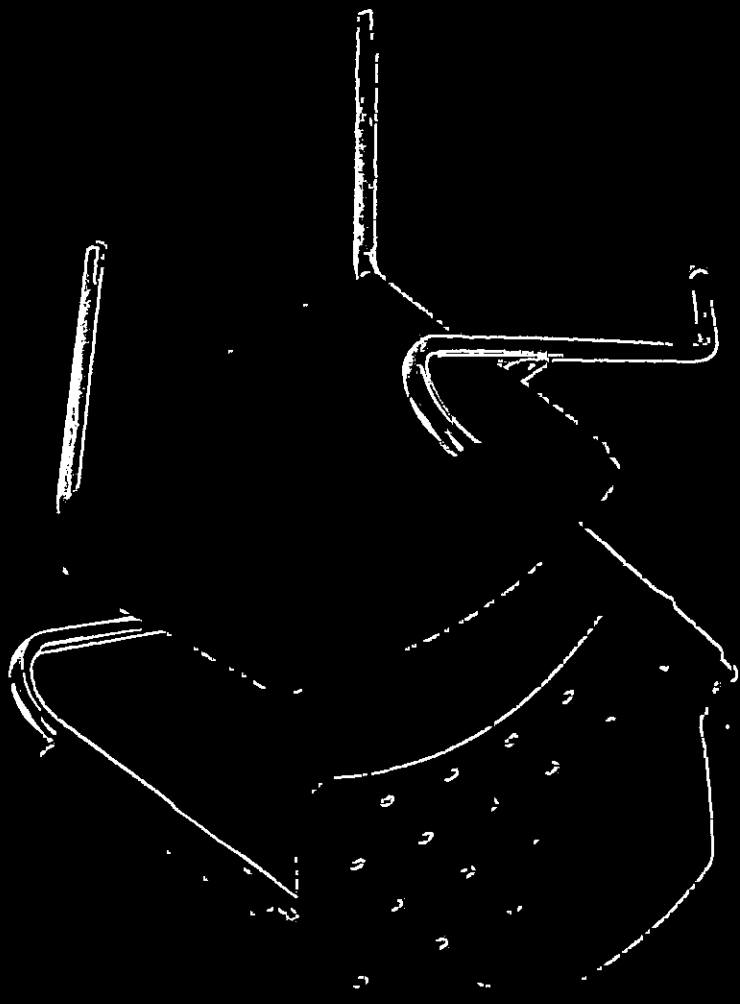

CONFIGURAÇÕES

<p>35008 P Aproximação Empilhável Empilhamento máximo: 10 unidades</p>	<p>35028 P Aproximação Empilhável Empilhamento máximo: 10 unidades</p>	<p>35007 P Aproximação Estrutura Faltão</p>	<p>35007 SE Aproximação Estrutura Balança Assento Estivado Disponível com Estofamento Plástico sem Estofamento</p>
<p>35008 A Aproximação Empilhável Estrutura Arco Empilhamento máximo: 05 unidades</p>	<p>35004 Estrutura Brazo Vivo Mecanismo Flango</p>	<p>35004 SL Estrutura Base de Apoio com Capa Mecanismo Flango</p>	<p>35008 PU Universidade Estrutura Faltão com Grade Faltão Removível</p>
<p>35007 Z Aproximação com Rodízios Braços Integrados</p>	<p>35007 Z ROD Aproximação com Rodízios Braços Integrados</p>	<p>35010 Longarina</p>	<p>35008 PUE Universidade Disponível para todos os modelos. Escamoteável</p>

DESENHOS TÉCNICOS

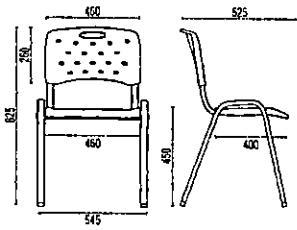

35008 P Aproximação Empilhável

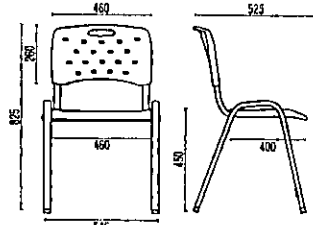

35028 P Aproximação Empilhável

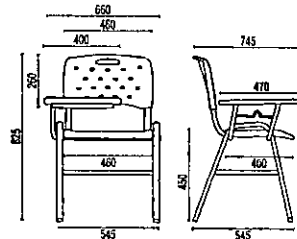

35008 PU Universitária

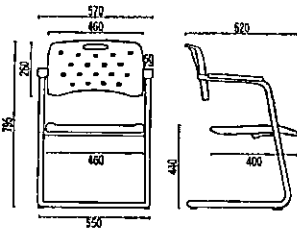

35007 S Aproximação

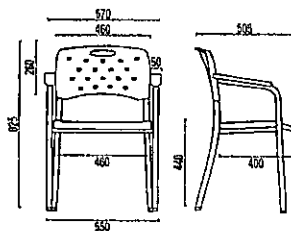

35007 P Aproximação

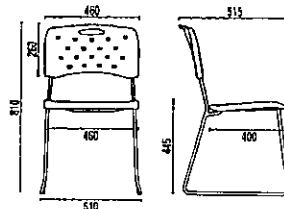

35008 A Aproximação Empilhável

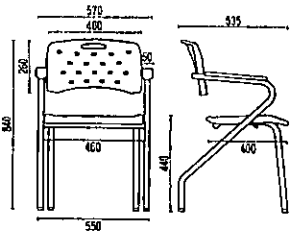

35007 Z / Aproximação

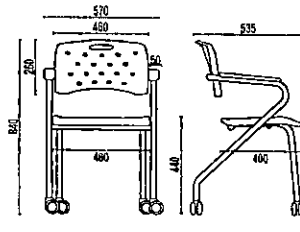

35007 Z ROD Aproximação com Rodízios

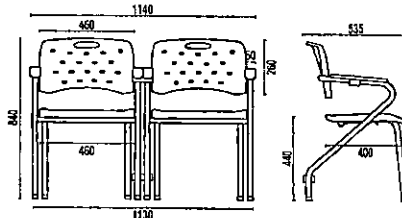

35007 Z Aproximação com Mecanismo de União

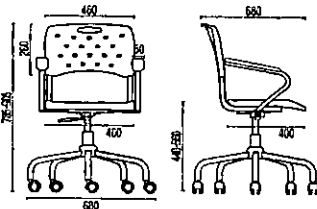

35004 Giratória Base Viva

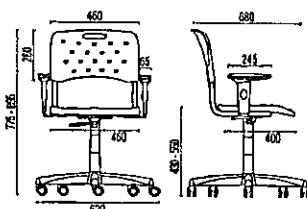

35004 Giratória Base em Aço com Capa

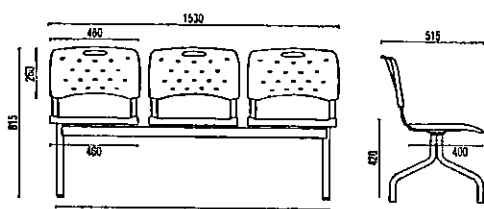

35010 Longarina
Larguras sem Braço:
2L - 1026mm
3L - 1530mm
4L - 2052mm
5L - 2578mm





















Cavaletti - Fábrica e Showroom
Rua Dr. Hiram Sampaio, 550
Erechim/RS Brasil 99.700-000
Fone/Fax: (54) 3520.4100
atendimento@cavaletti.com.br
www.cavaletti.com.br



ISO9001 ISO14001 OHSAS18001 NBR14780 NBR13962 NR17



Você está em: [Produtos](#) → [Coletividade](#) → **Sigma**

Assento/Encosto injetados em polipropileno copolímero natural em cores variadas.
Assento: 440 profundidade x 460 largura x 4mm espessura. Encosto: 280 altura x 460 largura x 4mm espessura. A fixação do assento se dá por meio de 1 parafuso M6x20mm de cada lado, e 2 parafusos auto atarrachante com 6mm diâmetro x 22mm altura. A estrutura é confeccionada com objetivo de atender uma aplicação de carga estática sobre o assento de 1500N (150kgf) e 760N (76Kgf) sobre o encosto.

Código	Descrição	Acabamento	"h"	"A"	"B"
ERA6702N	Espuma de Assento Sigma	---	---	---	---
ERE6702N	Espuma de Encosto Sigma	---	120	---	113
F5041	Flange Giratória Prisma/Sigma	Cinza	220	---	---
F5042	Flange Prisma/Sigma/Nova Iso p/ Estr. Giratória	Preto	110	---	67
F5045	Flange Prisma/Sigma/Nova Iso p/ Estr. Giratória	Cromado	180	---	---
F5047	Flange Prisma/Sigma/Nova Iso p/ Estr. Giratória	Prata	345	---	---
F5071	Flange Prisma/Sigma/Nova Iso para Longarina	Cinza	---	---	---
F5072	Flange Prisma/Sigma/Nova Iso para Longarina	Preto	---	---	---
F5075	Flange Prisma/Sigma/Nova Iso para Longarina	Cromado	315	210	---
F5077	Flange Prisma/Sigma/Nova Iso para Longarina	Prata	315	210	---
I4002	Estrutura Prisma/Sigma/Nova Iso	Preto	---	475	560
I4005	Estrutura Prisma/Sigma/Nova Iso	Cromado	---	---	---
I4007	Estrutura Contínua Prisma	Prata	---	470	500

Código	Descrição	Acabamento	"h"	"A"	"B"
K11502	Braço sigma Escamoteável	Preto	---	---	---
K11522	Braço Sigma para Prancheta Anti-Pânico	Preto	---	---	---
W0462	Chassi de Assento Sigma para Estofar	Preto	---	390	280
W0472	Chassi de Encosto Sigma para Estofar	Preto	---	378	355
Z0272	Porta-Livros	Preto	---	---	---
Z0275	Porta-Livros	Cromado	---	---	---
Z0277	Porta-Livros	Prata	---	---	---
Z03601	Assento/Encosto Sigma	Branco	---	---	---
Z03602	Assento/Encosto Sigma	Amarelo	---	---	---
Z03603	Assento/Encosto Sigma	Vermelho	---	---	---
Z03604	Assento/Encosto Sigma	Azul	---	---	---
Z03605	Assento/Encosto Sigma	Verde	---	---	---
Z03606	Assento/Encosto Sigma	Laranja Translúcido	---	---	---
Z03608	Assento/Encosto Sigma	Azul Translúcido	---	---	---

Código	Descrição	Acabamento	"h"	"A"	"B"
Z03613	Assento/Encosto Sigma	Areia	---	---	---
Z03615	Assento/Encosto Sigma	Petróleo	---	---	---
Z03616	Assento/Encosto Sigma	Laranja	---	---	---
Z03617	Assento/Encosto Sigma	Verde Claro	---	---	---
Z0362	Assento/Encosto Sigma	Preto	---	---	---
Z03620	Assento/Encosto Sigma	Pink Cítrico	---	---	---
Z03623	Assento/Encosto Sigma	Melância Cítrico	77	---	---
Z03626	Assento/Encosto Sigma	Verde Cítrico	77	---	---
Z0364	Assento/Encosto Sigma	Cinza Médio	606	---	---
Z1282	Kit de fixação Sigma	Preto	80	1.200	---
Z2402D	Prancheta Anti-Pânico (Lado Direito)	Preto	---	---	---



Telescópios
Endereços:

RHODES S/A

ampliar 



Você está em: Produtos → Coletividade → Prisma

Assento/Encosto injetados em polipropileno em cores variadas, podendo ainda receber um chassi como opção para estofamento do assento, o chassi é injetado em polipropileno copolímero com 25% talco. Assento: 430 profundidade x 470 largura x 6mm espessura.

Encosto: 330 altura x 470 largura x 6mm espessura. O assento é fixado com auxílio de 3 parafusos de cada lado, auto atarrachante com 6mm diâmetro x 22mm altura.

Código	Descrição	Acabamento	"h"	"A"	"B"
ERA6602N	Espuma de Assento Prisma	---	---	---	---
F5041	Flange Giratória Prisma/Sigma	Cinza	220	---	---
F5042	Flange Prisma/Sigma/Nova Iso p/ Estr. Giratória	Preto	110	---	67
F5045	Flange Prisma/Sigma/Nova Iso p/ Estr. Giratória	Cromado	180	---	---
F5047	Flange Prisma/Sigma/Nova Iso p/ Estr. Giratória	Prata	345	---	---
F5071	Flange Prisma/Sigma/Nova Iso para Longarina	Cinza	---	---	---
F5072	Flange Prisma/Sigma/Nova Iso para Longarina	Preto	---	---	---
F5075	Flange Prisma/Sigma/Nova Iso para Longarina	Cromado	315	210	---
F5077	Flange Prisma/Sigma/Nova Iso para Longarina	Prata	315	210	---
I4002	Estrutura Prisma/Sigma/Nova Iso	Preto	---	475	560
I4005	Estrutura Prisma/Sigma/Nova Iso	Cromado	---	---	---
I4007	Estrutura Contínua Prisma	Prata	---	470	500

Código	Descrição	Acabamento	"h"	"A"	"B"
K11402	Braço Prisma Fixo	Preto	---	---	---
K11412	Braço Prisma Lado Dir. c/Prancheta e Conj. Escamot	Preto	---	---	---
W0482	Chassi de Assento Prisma para Estofar	Preto	---	378	110
Z0272	Porta-Livros	Preto	---	---	---
Z0275	Porta-Livros	Cromado	---	---	---
Z0277	Porta-Livros	Prata	---	---	---
Z04301	Assento/Encosto Prisma	Branco	---	---	---
Z04302	Assento/Encosto Prisma	Amarelo	---	---	---
Z04303	Assento/Encosto Prisma	Vermelho	---	---	---
Z04304	Assento/Encosto Prisma	Azul	---	---	---
Z04305	Assento/Encosto Prisma	Verde	---	---	---
Z04306	Assento/Encosto Prisma	Laranja Translúcido	---	---	---
Z04308	Assento/Encosto Prisma	Azul Translúcido	---	---	---
Z04313	Assento/Encosto Prisma	Areia	---	---	---

Código	Descrição	Acabamento	"h"	"A"	"B"
Z04315	Assento/Encosto Prisma	Petróleo	---	---	---
Z04316	Assento/Encosto Prisma	Laranja	---	---	---
Z04317	Assento/Encosto Prisma	Verde Claro	---	---	---
Z04318	Assento/Encosto Prisma	Lilás	---	---	---
Z0432	Assento/Encosto Prisma	Preto	---	87°	---
Z04320	Assento/Encosto Prisma	Pink Cítrico	---	85°	---
Z04323	Assento/Encosto Prisma	Melância Cítrico	---	107°	---
Z04326	Assento/Encosto Prisma	Verde Cítrico	---	102°	---
Z0434	Assento/Encosto Prisma	Cinza Médio	---	---	---
Z1272	Kit de Fixação Prisma	Preto	80	1.000	---
Z2502	Prancheta Anti-Pânico	Preto	---	---	---
Z2512D	Mecanismo Anti-Pânico (Direito)	Preto	---	---	---



Endereços:

RHODES S/A

ampliar 

PLAXMETAL

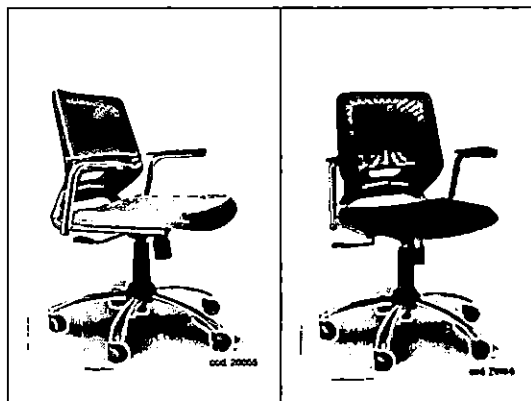

Beezi Giratória

A versatilidade da linha Beezi traduzida nas diferentes configurações assumidas, proporciona conforto ao usuário em ambientes de trabalho e bem-estar nos momentos de relaxamento. Opcionais:

Base : Standard diretor Preta, Stamp diretor Cromada

Braço: com ou sem braço

Estrutura: Preta ou Cromada

Cor: 7 opções de cores para peças plásticas

Estofado: 16 opções

Dimensões (em mm):

PLAXMETAL	MEMORIAL DESCRITIVO <i>Elaborado por: PED</i>	RQ-PED-06 Revisão: 00 Data: 10/06/2013
------------------	---	--

Cadeira BEEZI giratória com apoio de braço

Cadeira com estrutura de assento em plástico reforçado de 8mm de espessura com formato anatômico, revestida com estofado em espuma injetada de 40 mm de espessura e densidade de 55 e tecido. Medidas do assento 450x450mm.

O encosto é fabricado em peça inteiriça, com ventilação, confeccionado em PP (Polipropileno copolímero) injetado e moldado anatomicamente com acabamento texturizado. Possui uma abertura na parte inferior que serve como pega mão para facilitar o transporte. Suas dimensões são de 381mm de largura por 446mm de altura, com espessura de parede de 5mm e cantos arredondados. É unido à estrutura por meio de 03 parafusos auto ataraxantes para plástico com fenda Halen.

Base do assento formada por tubo Ø 25,4 mm e espessura de parede 1,9 mm dobrado e interligado de um lado à outro por duas travessas de sustentação do assento fabricadas em chapa de aço com espessura de 2,25. Altura do assento é regulável de 432 à 532mm; Largura total da cadeira 580mm.

O mecanismo Relaxita é feito em chapa de aço 1010/1020 de espessura 2.65mm, fosfatada pintada com tinta epóxi pó. Dotada de alavanca plástica para acionamento da coluna a gás para regulagem de altura do assento, além de travamento e liberação do reclinação simultâneo de assento e encosto. A tensão desse reclinação é ajustável por meio de uma manopla que quando girada aumenta ou diminui a pressão sobre a mola que regula o movimento.

A base penta pé é fabricada em chapa 1010/1020 de espessura 1,20mm, fosfatada pintada com tinta epóxi pó, coberta com carenagem injetada em polipropileno com acabamento texturizado.

Coluna modelo gás com curso de 100 mm e comprimento mínimo de 295 mm e máximo de 405 mm, coberta com carenagem injetada em polipropileno com acabamento texturizado.

A base do apoio de braço é fabricada em tubo Ø 25,4mm curvado e soldado na base do assento. Sobre o tubo é fixado o apoio confeccionado em PP injetado através de parafusos para plástico.

Todas as extremidades dos tubos recebem ponteiras plásticas para acabamento.

Também disponível na versão sem apoios de braço.

OPCIONAIS

A cadeira Beezi Giratória também é oferecida com base metálica cromada. Essa base é fabricada com pernas em chapa de aço de 2,65mm estampadas, soldadas em cone de aço de 2,25mm de espessura, coberta com acabamento plástico sem TCP, tendo 680mm de diâmetro. Essa base suporta até 1100kg sem perder a funcionalidade.

Dimensões

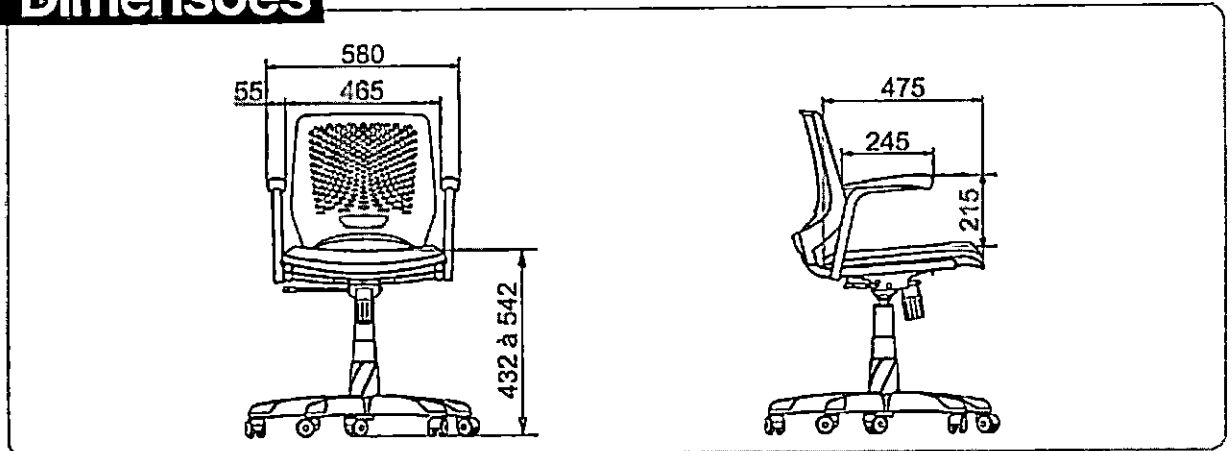

*Plaxmetal
ergo-plast*

DIMENSÕES

Dimensões sem estofado. Espessura do estofado: 2cm

OPCIONAIS

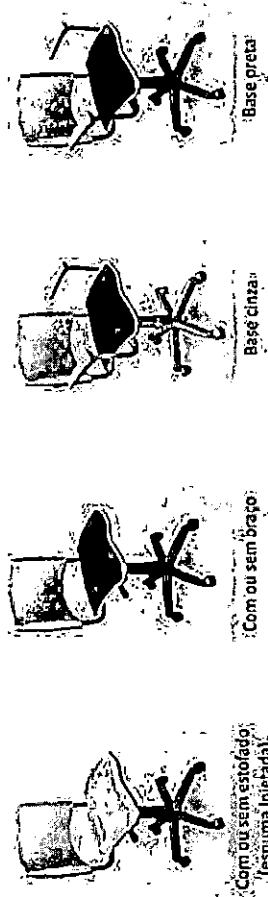
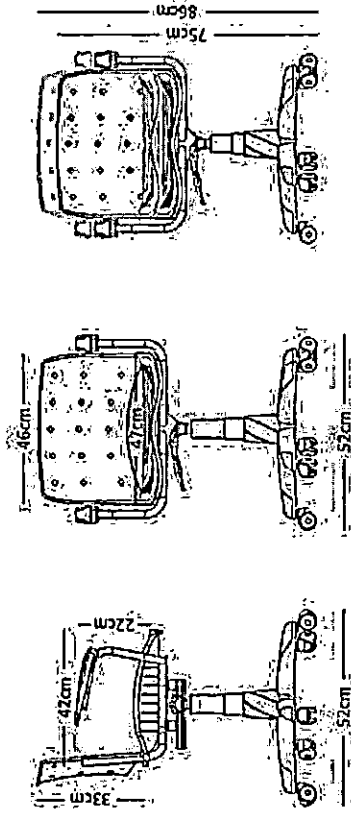

CORES

As imagens são meramente ilustrativas e não garantem fidelidade de cor. Para receber mostruário da paleta de cores, entre em contato com a Plaxmetal, ou com nossos representantes.

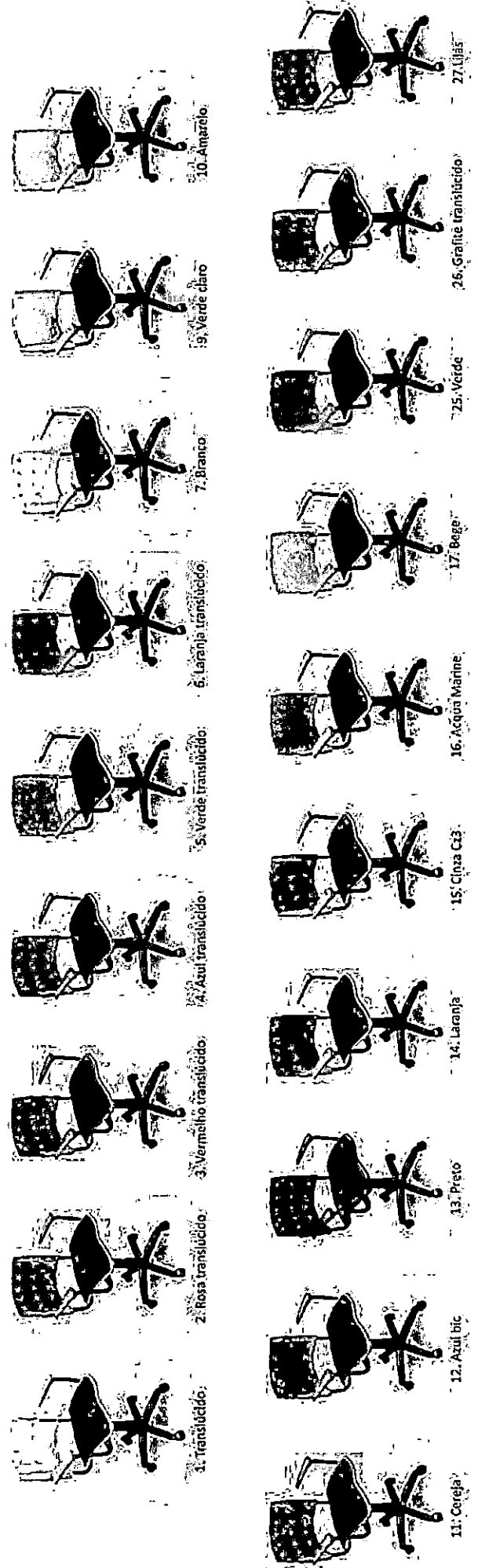

ONP
DO BRASIL



TENDER

LINHA VERSÁTIL



TENDER FIXA 4 PÉS

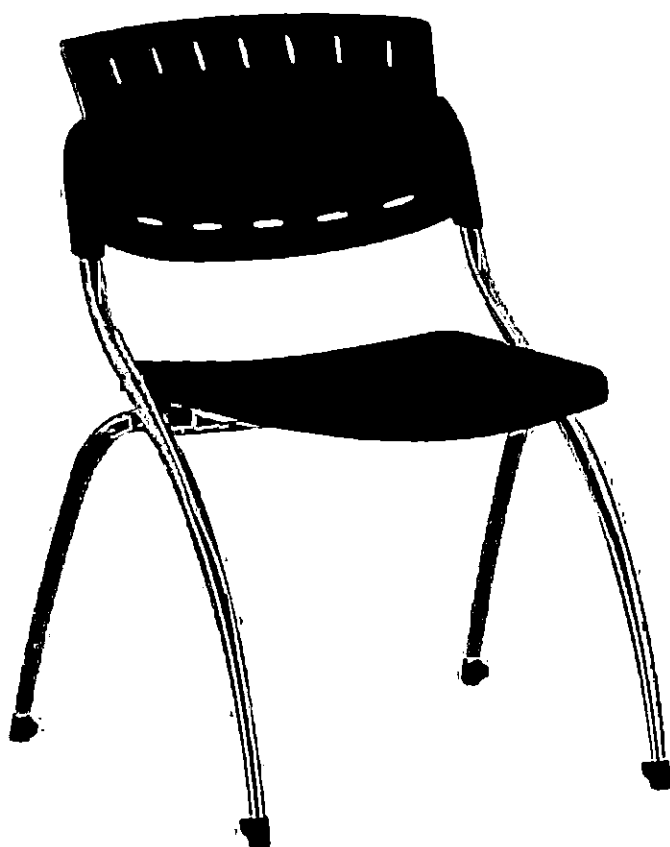

KIT APOIA BRAÇOS



BRAÇO FIXO INJETADO
EM POLIPROPILENO

EMPILHÁVEL

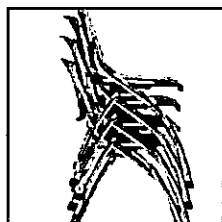

TENDER FIXA 4 PÉS



PRANCHETA

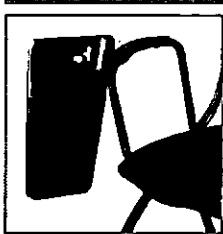

PRANCHETA ANTI-PÂNICO
PRETA



TENDER GIRATÓRIA

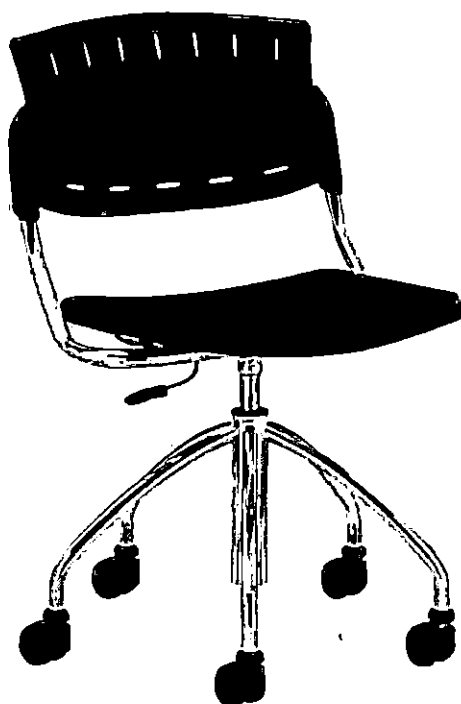

KIT APOIA BRAÇOS



BRAÇO FIXO INJETADO
EM POLIPROPILENO

FLANGE

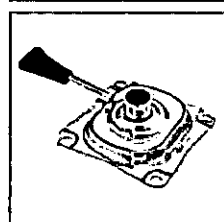

FLANGE DECOR
COM AJUSTE DE ALTURA

RODÍZIO

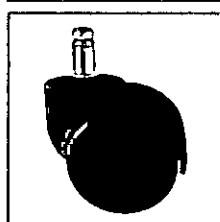

Ø55MM
NYLON/PU

COLUNA

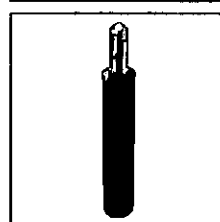

A GÁS

CILINDRO

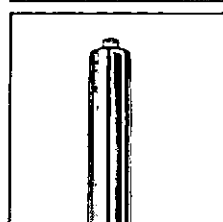

A GÁS
CROMADO/PRETO

COBERTURA
TELESCÓPICA

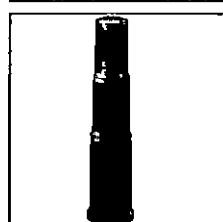

SNT212

BASES

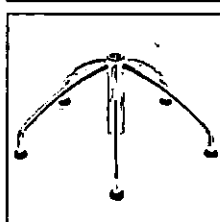

BASE 161 Ø540MM

ESTOFAMENTO

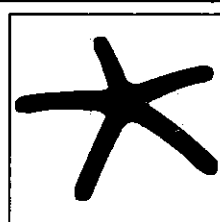

B320
NYLON

ESTOFAMENTO



OPÇÃO COM ENCOSTO E
ASSENTO ESTOFADOS

TENDER LONGARINA

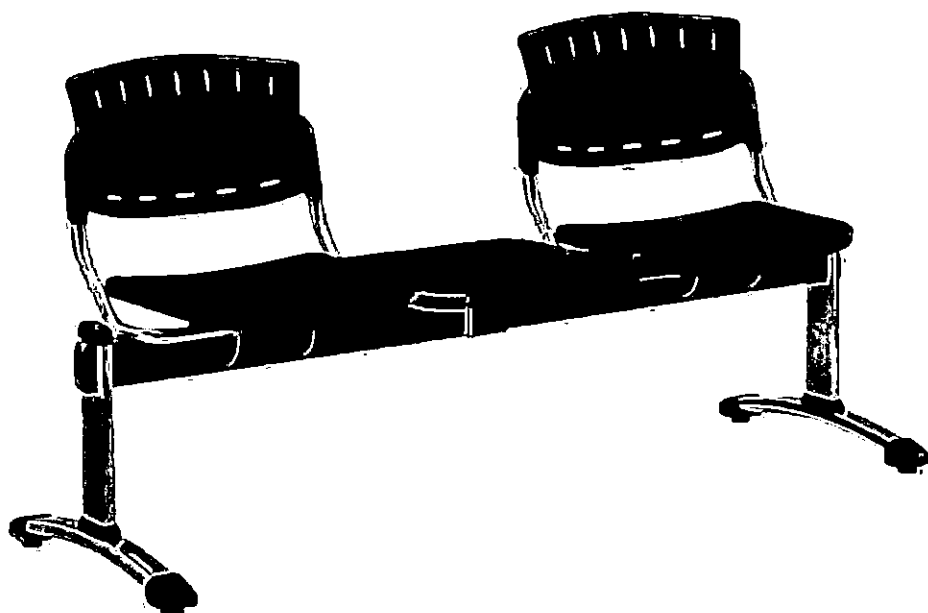

KIT APOIA BRAÇOS



BRAÇO FIXO INJETADO
EM POLIPROPILENO

ACABAMENTO PÉS

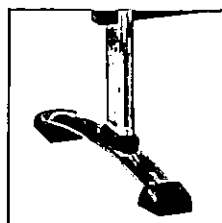

CROMADO

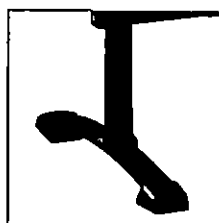

PRETO

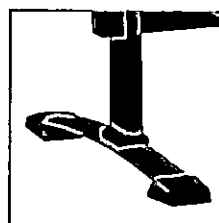

CINZA

ESTOFAMENTO



OPÇÃO COM ENCOSTO E
ASSENTO ESTOFADOS



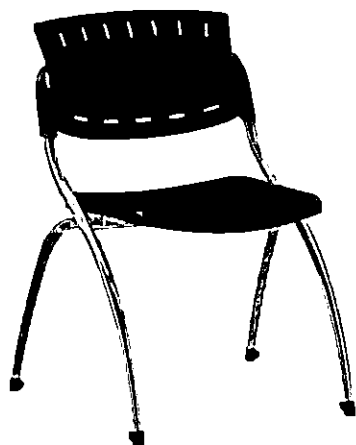

TENDER 4 PÉS



TENDER 4 PÉS

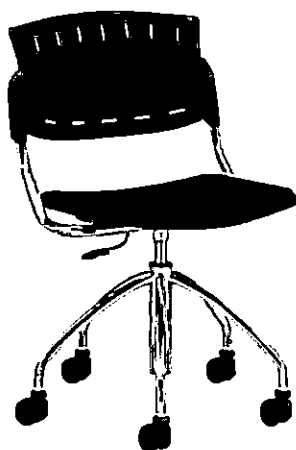

TENDER GIRATÓRIA

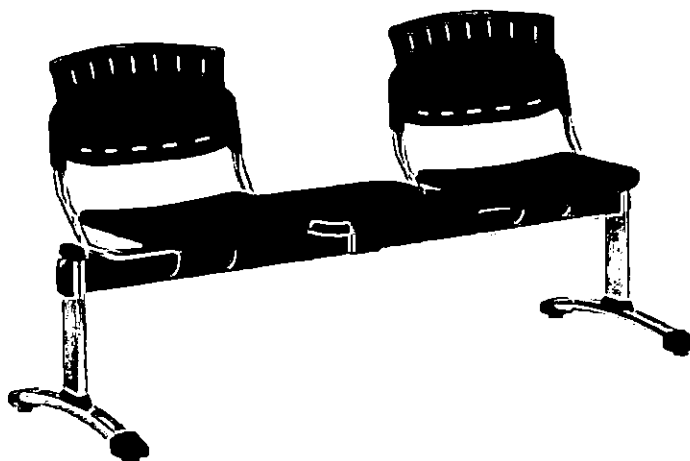

TENDER LONGARINA*

OPÇÕES DE ACABAMENTO

ACABAMENTO
PARTES PLÁSTICAS

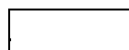

BRANCO 20



VERMELHO 103**



PRETO 01



AZUL 104**



VERDE 512**



AMARELO 106**



CINZA 517**

ESTOFAMENTO
EM CREPE



AMARELO 783



AZUL 781



AZUL 799



AZUL 878



CINZA 813



MARROM 834



PRETO 779



VERDE 844



VERDE 1010



VERMELHO 775

ACABAMENTO
PARTES METÁLICAS



CINZA

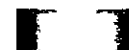

CROMADO***



PRETO***

*TRAVE LONGARINA PADRÃO COR PRETA

**DISPONIBILIDADE MEDIANTE CONSULTA

***OPÇÕES DE ACABAMENTO DA COLUNA A GÁS

DESENHOS TÉCNICOS

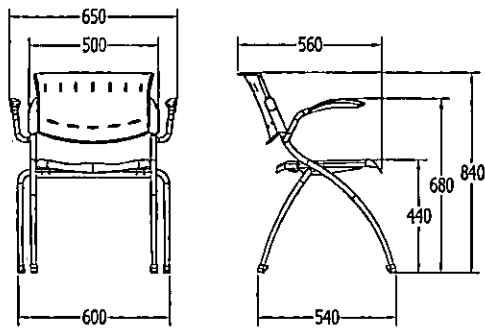

TENDER FIXA 4 PÉS

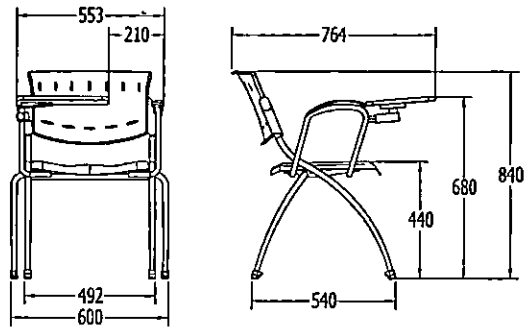

TENDER FIXA 4 PÉS

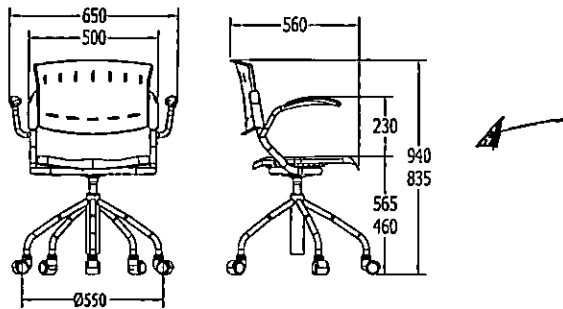

TENDER GIRATÓRIA

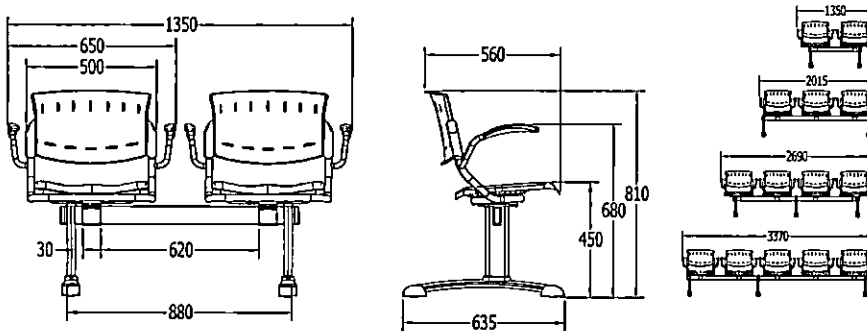

TENDER LONGARINA

OMP
DO BRASIL

LE NE

LABORATÓRIO DE ENSAIOS

Flores da Cunha || RS

Rua XV de Novembro, 100 - Centro
 95000-000 - Flores da Cunha, RS
 Fone: (51) 3633-1111

São Paulo || SP

Rua Aracati, 100 - Vila Yvone
 05000-000 - São Paulo, SP
 Fone: (11) 3033-1111

www.ompdobrasil.com.br

ompdobrasil.com.br

OMP

